

FI – Säädettävä kasvituki
SE – Justerbart växtstöd

143-92-998

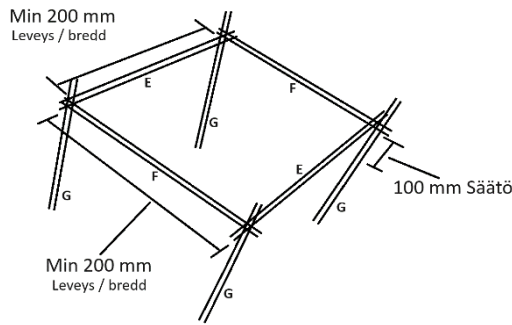
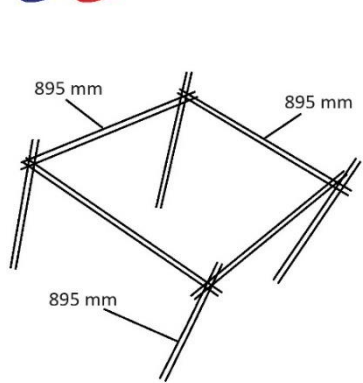

KASVITUKI
SÄÄDETTÄVÄ

QTY
1

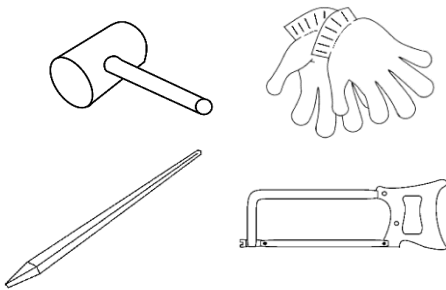
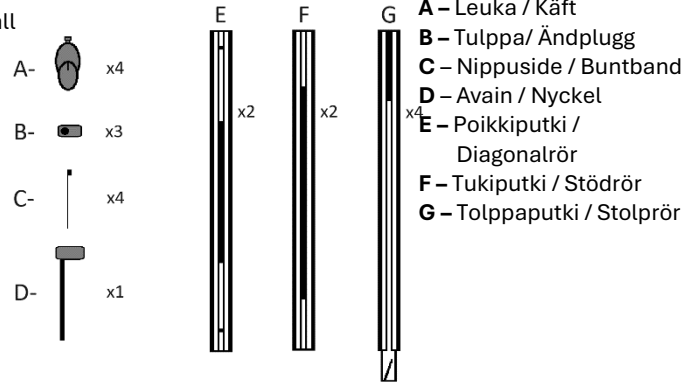
We want to do our part to influence the amount of trash left behind. Therefore we re-use our packing material, trying to produce as little waste as possible that burdens the environment.

WWW.KLIPPAN.FI / INFO@KLIPPAN.FI
FI – Tarvittavat työvälineet.
SE - Verktyg

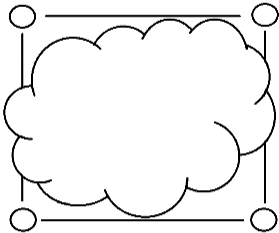
FI – Sisältö
SE - Innehåll

- FI -** Mittaa kasvitukien tolppien paikat, ja tee rautakangella reiät.
SE - Mät upp växtstödstoparnas positioner och gör hål med ett järnspett.

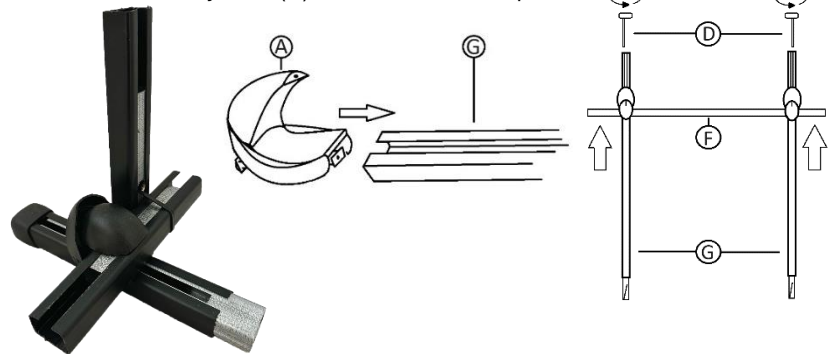

- FI -** Pujota Leuat (A) Tolppaputkeen (G) sisälle, nosta Tukiputki (F) Leukojen sisälle ja ruuvaa Avaimella (D) kunnolla kiinni. Valmistele molemmat pylväsparit.

SE - Skjut in käftarna (A) i stolpröret (G), lyft upp stödröret (F) i käftarna och skruva fast med nyckeln (D). Förbered båda stolparna.



- FI -** Asenna tulpat (B) kaikkiin tolppiin. Avain (D) käytetään myös tulppana.
SE - Montera pluggarna (B) på alla stolpar. Nyckeln (D) används också som plugg.

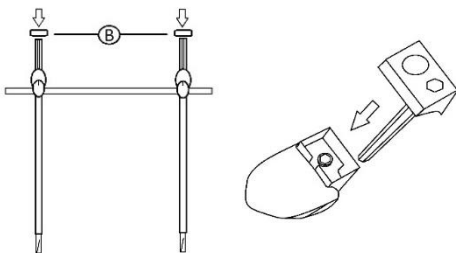

- FI -** Asenna ensimmäinen tolppapari maahan.
SE - Montera det första stolpparet i marken.

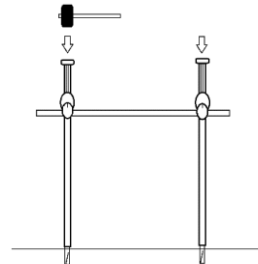

- FI -** Asenna poikkiputket (E) Nippusiteellä (C) niin että niitä kiristetään ulospäin.
SE - Montera diagonalrören (E) med buntbandet (C) så att de spänns utåt.

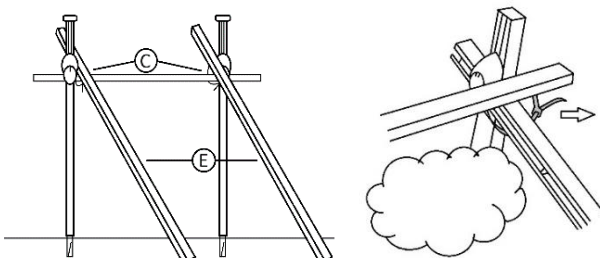

- FI -** Asenna toinen tolppapari ja toista kohta 5. Valmistaa!
SE - Montera det andra stolpparet och upprepa punkt 5. Klart!

